

LINEA SICUREZZA INGRESSI

SOLUZIONI TELAI IN FERRO

Revisione Agosto 2021

SOLUZIONI TELAI IN FERRO

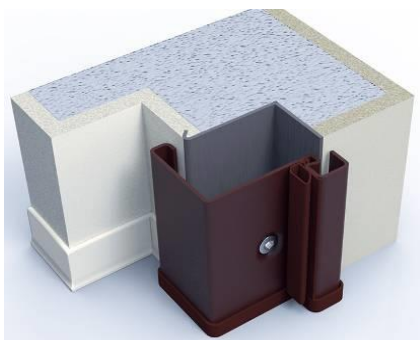

Soluzione n° 1

COD.	DESCRIZIONE	PREZZO
TL01/...	TELAIO STANDARD A UNA E DUE ANTE	di serie
CT1A/M	Controtelaio per porte std a un'anta (fino a 100x230)	94,44
CT1A/M	Controtelaio per Fuori Misura a un'anta (fino a 100x245)	151,54
CT2A/M	Controtelaio Std per porte a due ante	151,54

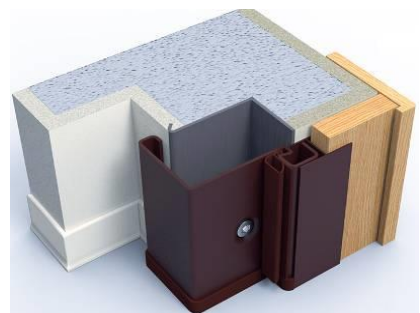

Soluzione n° 2

COD.	DESCRIZIONE	PREZZO
TL02/...	TELAIO STANDARD A UNA E DUE ANTE	di serie
CT1A/M	Controtelaio per porte std a un'anta (fino a 100x230)	94,44
CT1A/M	Controtelaio per Fuori Misura a un'anta (oltre 100x230)	151,54
CT2A/M	Controtelaio Std per porte a due ante	151,54

Listino imbotti consultabile sul listino Rivestimenti

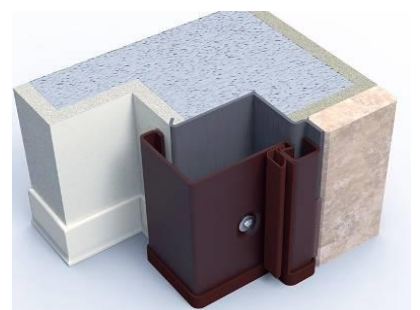

Soluzione n° 3

COD.	DESCRIZIONE	PREZZO
TL03/...	TELAIO STANDARD A UNA E DUE ANTE	di serie
CT(xxx)/M	Controtelaio Tipo "2" per porte standard a un'anta	171,76
CT(xxx)/M	Controtelaio Tipo "2" per porte fuori misura a un'anta	201,86
CT(xxx)/M	Controtelaio Tipo "2" per porte standard a due ante	204,39
CTE02/M	Controtelaio Tipo "2" per porte fuori misura a due ante	240,21

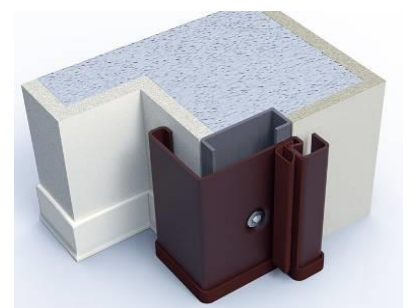

Soluzione n° 4

COD.	DESCRIZIONE	PREZZO
TL04/...	TELAIO STANDARD A UNA E DUE ANTE	di serie
CT(xxx)/M	Controtelaio Tipo "3" RIDOTTO per porte standard a un'anta	171,76
CTE01/M	Controtelaio Tipo "3" RIDOTTO fuori misura a un'anta	201,86
CT(xxx)/M	Controtelaio Tipo "3" RIDOTTO per porte standard a due ante	204,39
CTE02/M	Controtelaio Tipo "3" RIDOTTO fuori misura a due ante	240,21

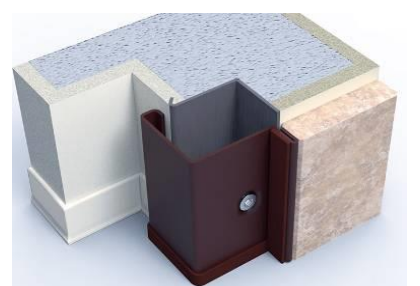

Soluzione n° 5 - ALTEZZA MASSIMA 2300

COD.	DESCRIZIONE	PREZZO
TL05/...	Supplemento per telaio e controtelaio per aletta schiacciata	145,60

SOLUZIONI TELAI IN FERRO

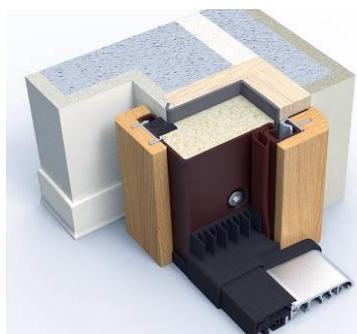

Soluzione n° 6 - ALTEZZA MASSIMA 2300

COD.	DESCRIZIONE	PREZZO
TL06/1A	TELAIO STANDARD A UNA E DUE ANTE	di serie
CTL/1A	CONTROTELAIO RIVESTITO IN LEGNO A UN ANTA	294,44
CTL/2A	CONTROTELAIO RIVESTITO IN LEGNO A DUE ANTE	370,58
SUPTME/..	Mostrina Copritelaio Esterna o Interna in melaminico*	cad. 88,00
SUPTME/..	Mostrina Copritelaio Esterna o Interna laccata ral a scelta	cad. 176,00
SUPTME/..	Mostrina Copritelaio solo Esterna in Polimerico*	176,00
SOGTT/1A	SOGLIA A TAGLIO TERMICO PER UN ANTA **	160,16

**SOLO PER CONTROTELAI "AD ACQUA", OVVERO 2 CM PIU' ALTI.

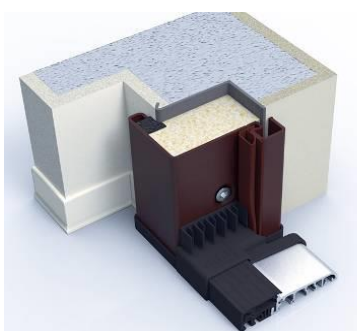

Soluzione n° 6a

COD.	DESCRIZIONE	PREZZO
TL06A	TELAIO STANDARD PER LINEA SOUND***	di serie
SOGTT/1A	SOGLIA A TAGLIO TERMICO PER UN ANTA *	160,16
CT1A/M	Controtelaio Std per porte std a un anta	94,44
CTE01/M	Controtelaio Std per porte fuori misura a un anta	151,54

**SOLO PER CONTROTELAI "AD ACQUA", OVVERO 2 CM PIU' ALTI.

***AD ESCLUSIONE DELLE SOUND JUNIOR

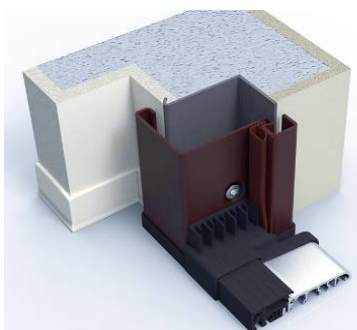

Soluzione n° 6b

COD.	DESCRIZIONE	PREZZO
TL06B/...	TELAIO STANDARD A UNA E DUE ANTE	di serie
SOGTT/1A	SOGLIA A TAGLIO TERMICO PER UN ANTA **	160,16
SOGTT/2A	SOGLIA A TAGLIO TERMICO PER DUE ANTE **	320,32
CT1A/M	Controtelaio Std per porte std a un anta	94,44
CTE01/M	Controtelaio Std per porte fuori misura a un anta	94,44
CT2A/M	Controtelaio Std per porte std a due ante	151,54
CTE02/M	Controtelaio Std per porte extra/fuori misura a due ante	151,54

**SOLO PER CONTROTELAI "AD ACQUA", OVVERO 2 CM PIU' ALTI.

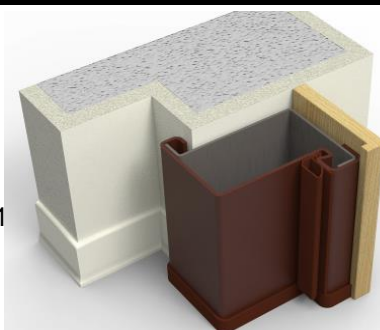

Soluzione n° 13 - ALTEZZA MASSIMA 2300

COD.	DESCRIZIONE	PREZZO
TL13/1A	TELAIO SCATOLATO A UNA ANTA	150,23
TL13/2A	TELAIO SCATOLATO A DUE ANTE	177,23
MOSTR	MOSTRINE COPRITELAIO ESTERNE*	81,60

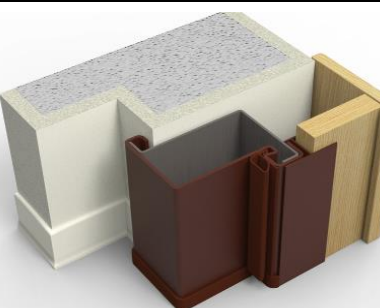

Soluzione n° 14 - ALTEZZA MASSIMA 2300

COD.	DESCRIZIONE	PREZZO
TL14/1A	TELAIO SCATOLATO A UNA ANTA	150,23
TL14/2A	TELAIO SCATOLATO A DUE ANTE	177,23
MOSTR	MOSTRINE COPRITELAIO ESTERNE	81,60

Listino imbotti consultabile sul listino Rivestimenti

*Per i colori delle mostrine, vedi pagina 5

SOLUZIONI TELAI IN FERRO

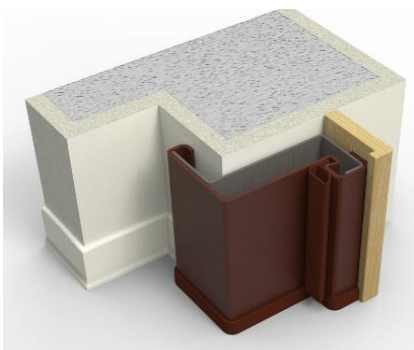

Soluzione n° 15 - ALTEZZA MASSIMA 2300

COD.	DESCRIZIONE	PREZZO
TL15/1A	TELAIO SCATOLATO RIDOTTO A UNA ANTA	150,23
TL15/2A	TELAIO SCATOLATO RIDOTTO A DUE ANTE	177,23
MOSTR	MOSTRINE COPRITELAIO ESTERNE*	81,60

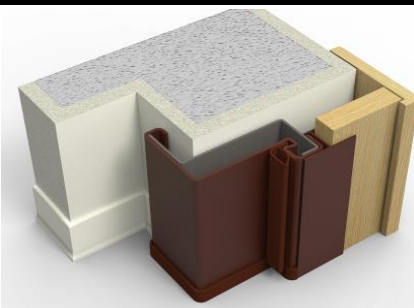

Soluzione n° 15bis - ALTEZZA MASSIMA 2300

COD.	DESCRIZIONE	PREZZO
TL15B/1A	TELAIO SCATOLATO RIDOTTO A UNA ANTA	150,23
TL15B/2A	TELAIO SCATOLATO RIDOTTO A DUE ANTE	177,23

Listino imbotti consultabile sul listino Rivestimenti

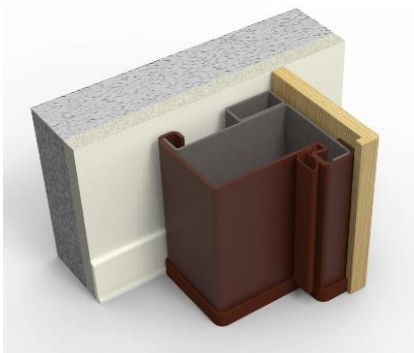

Soluzione n° 16 - ALTEZZA MASSIMA 2300

COD.	DESCRIZIONE	PREZZO
TL16/1A	TELAIO SCATOLATO AD 1 ANTA	215,23
TL16/2A	TELAIO SCATOLATO A 2 ANTE	242,23
MOSTR	MOSTRINE COPRITELAIO ESTERNE*	81,60

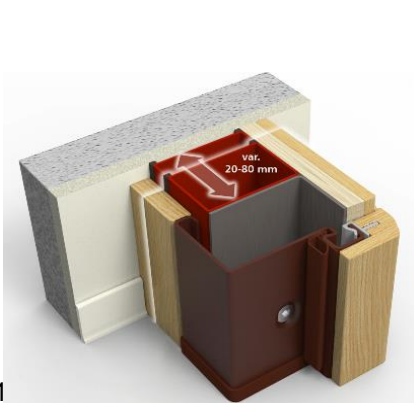

Soluzione n° 17 - ALTEZZA MASSIMA 2300

COD.	DESCRIZIONE	PREZZO
TL17/1A/20	TELAIO SCATOLATO CON PROLUNGA DA 20 AD 1 ANTA	215,23
TL17/1A/40	TELAIO SCATOLATO CON PROLUNGA DA 40 AD 1 ANTA	235,23
TL17/1A/60	TELAIO SCATOLATO CON PROLUNGA DA 60 AD 1 ANTA	255,23
TL17/1A/80	TELAIO SCATOLATO CON PROLUNGA DA 80 AD 1 ANTA	275,23
TL17/2A/20	TELAIO SCATOLATO CON PROLUNGA DA 20 AD 2 ANTA	242,23
TL17/2A/40	TELAIO SCATOLATO CON PROLUNGA DA 40 AD 2 ANTA	269,23
TL17/2A/60	TELAIO SCATOLATO CON PROLUNGA DA 60 AD 2 ANTA	296,23
TL17/2A/80	TELAIO SCATOLATO CON PROLUNGA DA 80 AD 2 ANTA	323,23
MOSTR/INT	MOSTRINE COPRIFILO INTERNE*	81,60

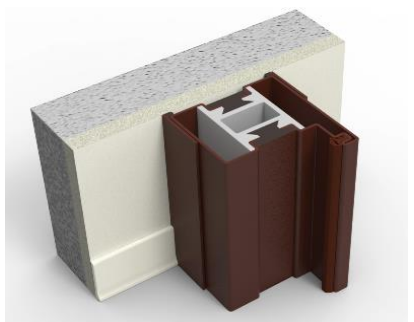

Soluzione n° 18 - ALTEZZA MASSIMA 2300

COD.	DESCRIZIONE	PREZZO
TL18/1A	TELAIO SCATOLATO A TAGLIO TERMICO AD 1 ANTA	900,00
TL18/2A	TELAIO SCATOLATO A TAGLIO TERMICO A 2 ANTE	1.100,00

*Per i colori delle mostrine, vedi pagina 5

MOSTRINE PER TELAI IN FERRO

Soluzione n° 6 - n° 17

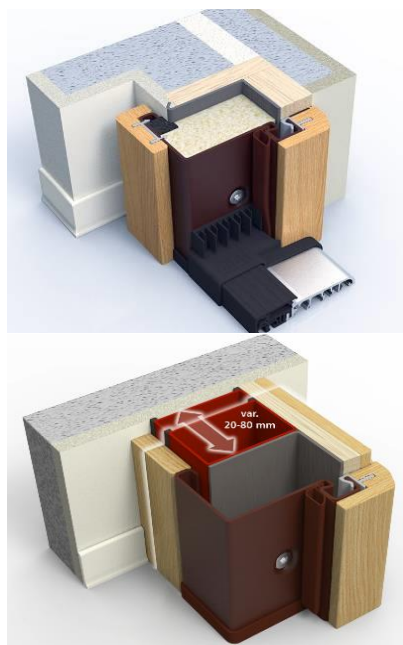

COD.	DESCRIZIONE	PREZZO
SUPTME/..	Mostrina Copritelaio Esterna o Interna in melaminico	cad. 88
SUPTME/..	Mostrina Copritelaio Esterna o Interna laccata Ral	cad. 176
SUPTME/..	Mostrina Copritelaio solo Esterna in Polimerico	176,00

Mostrina Copritelaio solo Esterna Polimerico Uso E.

Colori	Moss Green
	Golden Oak
	Noce Gold
	Sheffield Oak Light

Mostrina Copritelaio Esterna o Interna Melaminico

Colori	Bianco Ral 9010
	Tanganika 04
	Tanganika 05
	Ciliegio
	Mogano
	Noce Nazionale

Mostrina Copritelaio Esterna o Interna Laccato RAL

Colori	RAL a campione
--------	----------------

Soluzione n°13 - n°15 - n°16*

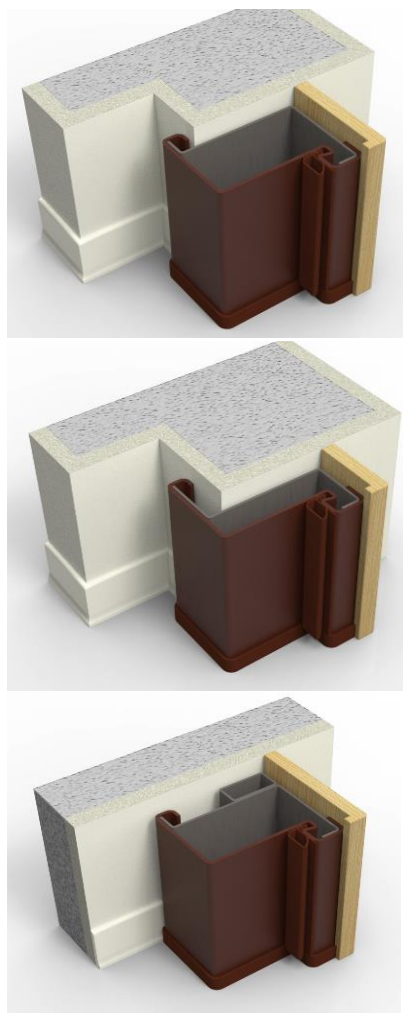

COD.	DESCRIZIONE	PREZZO
MOSTR	Mostrina Copritelaio Esterna Polimerico Uso E.	81,60
SUPTME/..	Mostrina Copritelaio Esterna Liscio Melaminico	81,60
SUPTME/..	Mostrina Copritelaio Esterna Liscio Tranciato	81,60
SUPTME/..	Mostrina Copritelaio Esterna Laccato RAL	cad. 176

Mostrina Copritelaio esterna Polimerico Uso E.

Colori	Moss Green**
	Golden Oak
	Noce Gold
	White**

Mostrina Copritelaio Esterna Melaminico

Colori	Bianco Ral 9010
	Tanganika 04
	Tanganika 05
	Ciliegio
	Mogano
	Noce Nazionale

Mostrina Copritelaio Esterna Laccato RAL

Colori	RAL a campione
--------	----------------

*Ad esclusione dei colori Moss Green e White PE

**H max 2100mm

LINEA SICUREZZA
INGRESSI

SOPRALUCI E FIANCOLUCI IN FERRO

SOPRALUCE E FIANCOLUCE

ESECUZIONI POSSIBILI CON TELAIO IN FERRO

CODICI DI COSTRUZIONE - VISTA ESTERNA

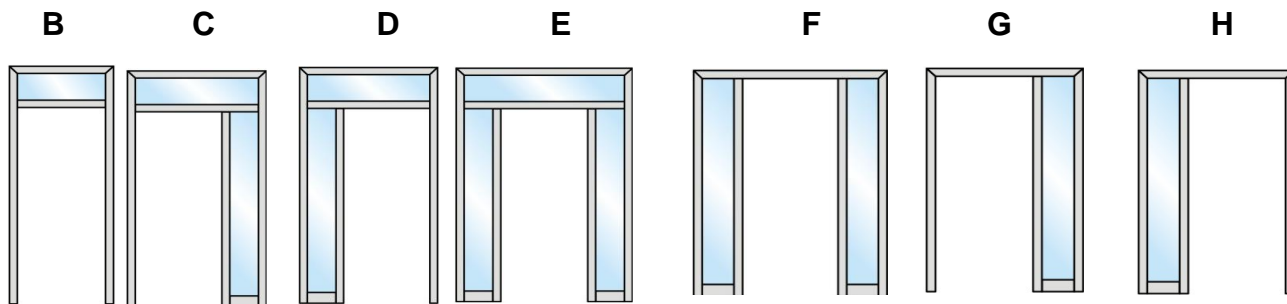

1 ANTA

PREZZO COMPRESIVO DELLA SOLA STRUTTURA							
	B*	C**	D**	E**	F**	G**	H**
PREZZO	321,93	1.652,51	1.652,51	2.692,98	1.774,92	930,30	930,30

2 ANTE

PREZZO COMPRESIVO DELLA SOLA STRUTTURA							
	B**	C**	D**	E**	F**	G**	H**
PREZZO	364,04	1.900,38	1.900,38	3.096,92	2.041,15	1.069,85	1.069,85

I vetri sono disponibili nelle seguenti colorazioni:

Trasparente, Bronzo, Fumè, Satinato Bianco, Satinato Bronzo, Bianco Latte, Riflettente.

ANTIVANDALICO sp. 19 mm.

Vetri SOPRALUCE				Vetri FIANCOLUCE	
	L. FINO 1000	L.FINO 1500	OLTRE 1500	L. FINO 450	L.FINO 700
	PREZZO	PREZZO	PREZZO	PREZZO	PREZZO
ALTEZZA FINO A 600	154,46	210,08	265,08	353,06	544,96
ALTEZZA OLTRE 600	308,92	420,16	530,16		

VETROCAMERA sp. 30 mm.

Vetri SOPRALUCE				Vetri FIANCOLUCE	
	L. FINO 1000	L.FINO 1500	OLTRE 1500	L. FINO 450	L.FINO 700
	PREZZO	PREZZO	PREZZO	PREZZO	PREZZO
ALTEZZA FINO A 600	297,46	353,08	452,08	451,76	605,46
ALTEZZA OLTRE 600	594,92	706,16	904,156		

NB: La struttura del fiancoluce + sopra luce deve sempre avere una delle due misure NON superiore a 2200 mm.

* Il controtelaio della porta è fuori misura. Euro 175,05

** Il controtelaio della porta è a due ante fuori misura. Euro 222,53

SOPRALUCE E FIANCOLUCE

CODICI DI COSTRUZIONE - VISTA ESTERNA

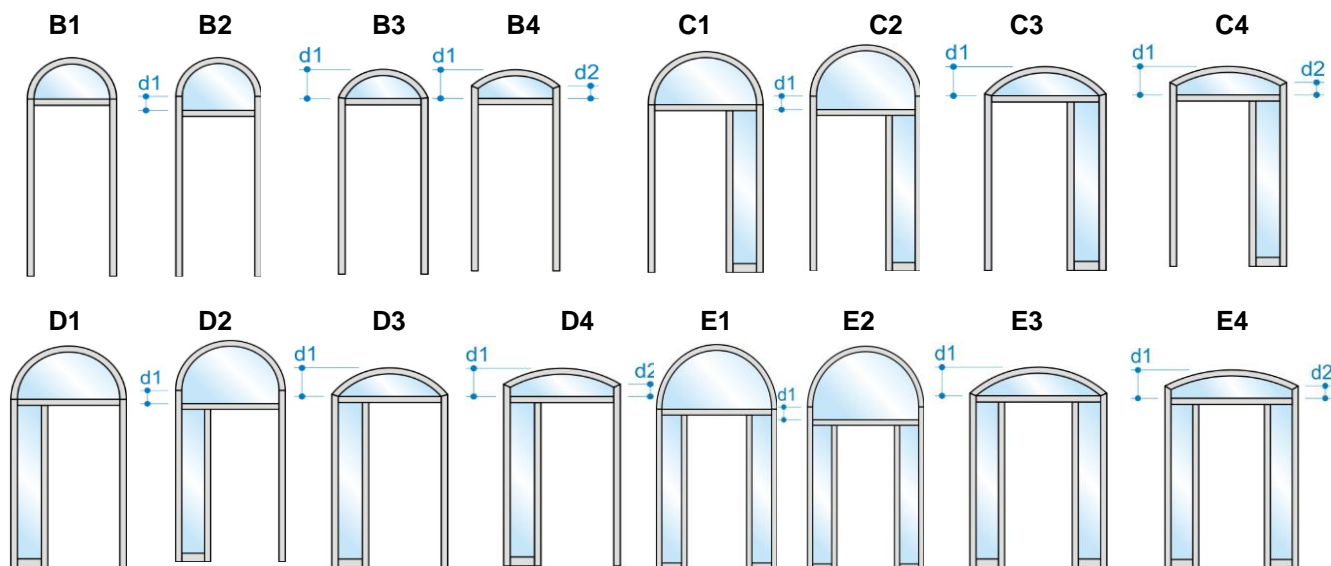

1 ANTA

PREZZO COMPRESIVO DELLA SOLA STRUTTURA

	B1-B2*	B3-B4*	C1-C2-D1-D2**	C3-C4-D3-D4**	E1-E2**	E3-E4**
PREZZO	1.804,00	2.016,30	3.257,10	3.467,20	4.573,80	4.783,90

2 ANTE

PREZZO COMPRESIVO DELLA SOLA STRUTTURA

	B1-B2**	B3-B4**	C1-C2-D1-D2**	C3-C4-D3-D4**	E1-E2**	E3-E4**
PREZZO	1.989,90	2.200,00	3.441,90	3.652,00	4.758,60	4.968,70

ANTIVANDALICO sp. 19 mm.

Vetri SOPRALUCE				Vetri FIANCOLUCE	
	L. FINO 1000	L.FINO 1500	OLTRE 1500	L. FINO 450	L.FINO 700
	PREZZO	PREZZO	PREZZO	PREZZO	PREZZO
ALTEZZA FINO A 600	154,46	210,08	265,08	353,06	544,96
ALTEZZA OLTRE 600	308,92	420,16	530,16		

VETROCAMERA sp. 30 mm.

Vetri SOPRALUCE				Vetri FIANCOLUCE	
	L. FINO 1000	L.FINO 1500	OLTRE 1500	L. FINO 450	L.FINO 700
	PREZZO	PREZZO	PREZZO	PREZZO	PREZZO
ALTEZZA FINO A 600	297,46	353,08	452,08	451,76	605,46
ALTEZZA OLTRE 600	594,92	706,16	904,156		

NB: La struttura del fiancoluce + sopra luce deve sempre avere una delle due misure NON superiore a 2200 mm.

NB: Per le porte con sopra luce ad arco, il controtelaio, il telaio e la porta vengono consegnati in un'unica soluzione.

NB: La cerniera va sempre posizionata sul montante lato muro nelle soluzioni con un solo fiancoluce.

* Il controtelaio della porta è fuori misura.

Euro 175,05

** Il controtelaio della porta è a due ante fuori misura.

Euro 222,53